

XIR4-1  
VALVE TRAIN ACCESS INSTRUCTIONS  
INSTRUCTIONS D'ACCÉDER L'ASSEMBLAGE DE LA SOUPEPE

**! WARNING !**

ENSURE THE UNIT IS COMPLETELY COOL BEFORE STARTING INSTALLATION.  
TO AVOID DANGER OF SUFFOCATION KEEP THE PACKAGING BAG AWAY FROM BABIES AND CHILDREN. DO NOT USE IN CRIBS, BED, CARRIAGES OR PLAY PENS. THIS BAG IS NOT A TOY. KNOT BEFORE THROWING AWAY.

**! AVERTISSEMENT !**

ASSUREZ-VOUS QUE L'APPAREIL EST COMPLÈTEMENT REFROIDI AVANT DE COMMENCER L'INSTALLATION.  
AFIN D'ÉVITER LES RISQUES DE SUFFOCATION, GARDEZ LE SAC D'EMBALLAGE LOIN DES BÉBÉS ET DES JEUNES ENFANTS. NE LE LAISSEZ PAS TRAÎNER DANS LES BERCEAUX, LES LITS, LES POUSETTES OU LES PARCS DE JEU. CE SAC N'EST PAS UN JOUET. NOUEZ-LE AVANT DE LE JETER.

YOU WILL NEED:  
VOUS AUREZ BESION DE:

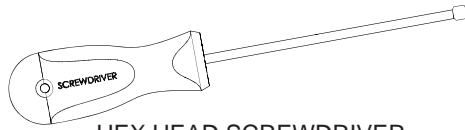

HEX HEAD SCREWDRIVER  
TOURNEVIS HEXAGONAL

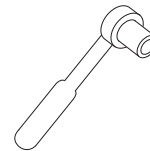

1

X2

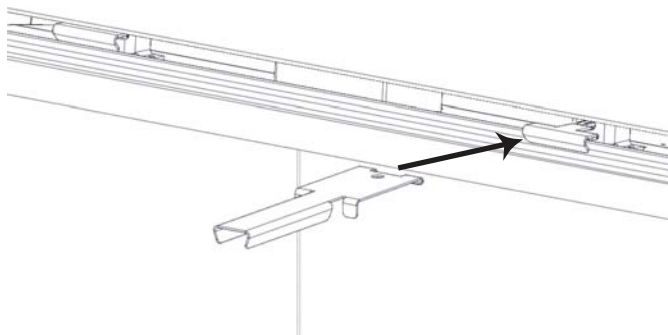

2

X2

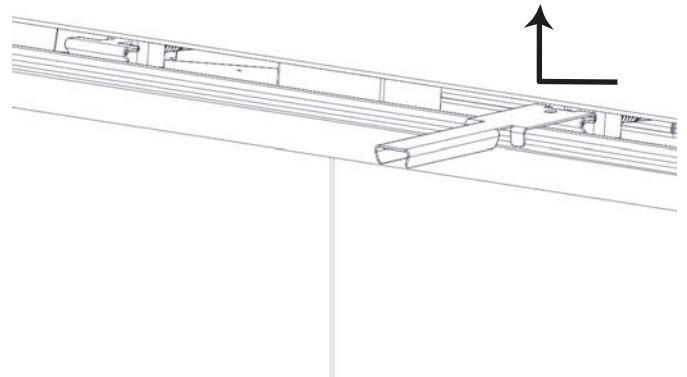

3

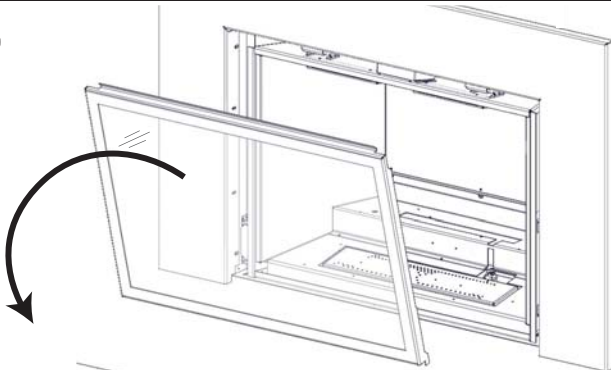

PLACE THE DOOR FACE DOWN ON A SOFT SURFACE.  
PLACEZ LA PORTE, FACE VERS LE BAS, SUR UNE SURFACE DOUCE.

4

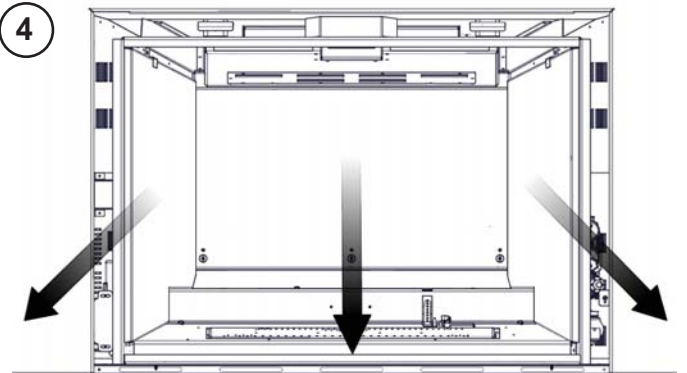

REMOVE THE PORCELAIN OR BRICK PANELS FROM THE APPLIANCE.  
ENLEVER LES PANNEAUX EN PORCELAINE OU BRIQUE DE L'APPAREIL.

Quality System Certified To

**ISO**  
9001-2008  
10.11.13

5

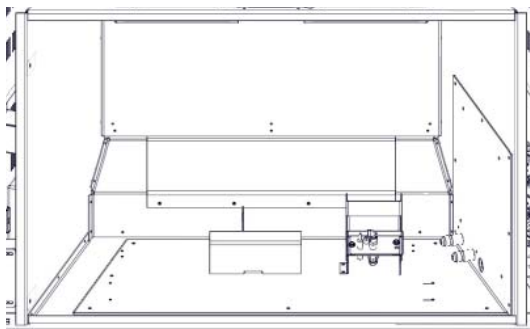

REMOVE THE BURNERS FROM THE APPLIANCE, REFER TO THE BURNER REMOVAL INSTRUCTIONS.  
ENLEVER LES BRÛLEURS DE L'APPAREIL, VOIR LES INSTRUCTIONS D'ENLEVEMENT DES BLÛLEURS.

6

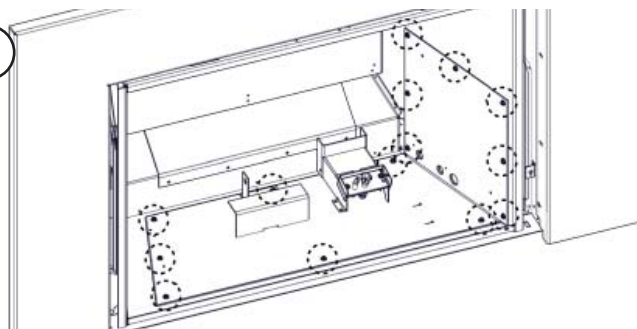

USING A 1/4" HEX DRIVE REMOVE THE 14 SCREWS SECURING THE VALVE TRAIN ASSEMBLY IN PLACE.  
UTILISANT UNE TOURNEVIS HEXAGONAL DE 1/4" ENLEVER LES 14 VIS FIXER À L'ASSEMBLAGE DE LA SOUPEPE.

7

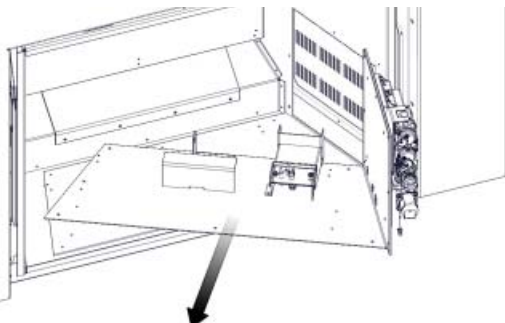

TURN THE MANUAL SHUT OFF VALVE TO THE "OFF" POSITION AND DISCONNECT THE FLEX CONNECTOR FROM THE VALVE.  
TOURNER L'ARRÊT MANUELLE DE LA SOUPEPE À LA POSITION «OFF» PUIS DÉBRANCHEZ LE RACCORD FLEXIBLE DE LA SOUPEPE.

8

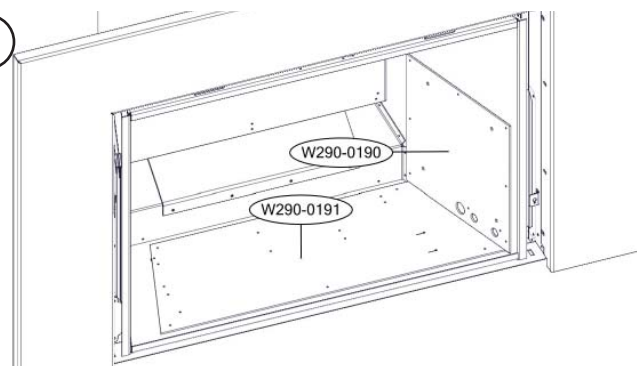

REPLACE THE GASKETS, IF NECESSARY.  
REPLACER LES JOINT D'ÉTANCHÉITÉ, SI NÉCESSAIRE.

9

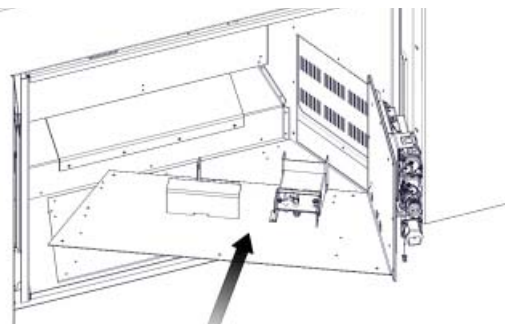

CONNECT THE FLEX CONNECTOR TO THE VALVE AND TURN THE MANUAL SHUT OFF VALVE TO THE "ON" POSITION.  
BRANCHEZ LE RACCORD FLEXIBLE AUX SOUPEPE PUIS TOURNER L'ARRÊT MANUELLE DE LA SOUPEPE À LA POSITION «ON».

10

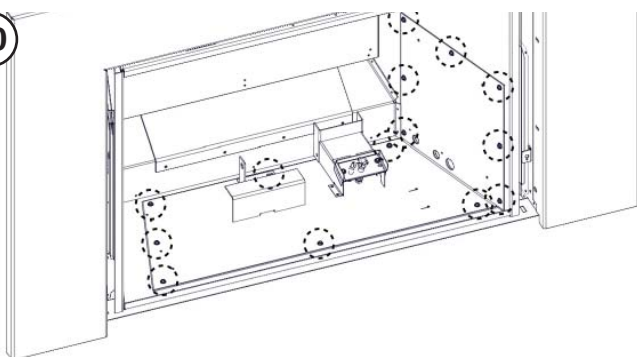

REINSTALL THE 14 PREVIOUSLY REMOVED SCREWS.  
INSTALLER LES 14 VIS QUI ÉTÉ PRÉCÉDEMMENT ENLEVÉ.

11

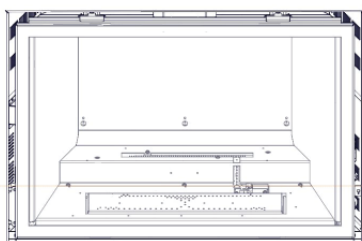

REINSTALL THE BURNERS, BRICK OR PORCELAIN PANELS AND THE DOOR. ENSURE TO LATCH THE TOP TWO LATCHES.  
INSTALLER LES BRÛLEURS, LES PANNEAUX DE PORCELAINE OU BRIQUE ET PUIS LA PORTE. VERROUILLER LES DEUX LOQUETS SUPÉRIEURE.

END/  
FIN

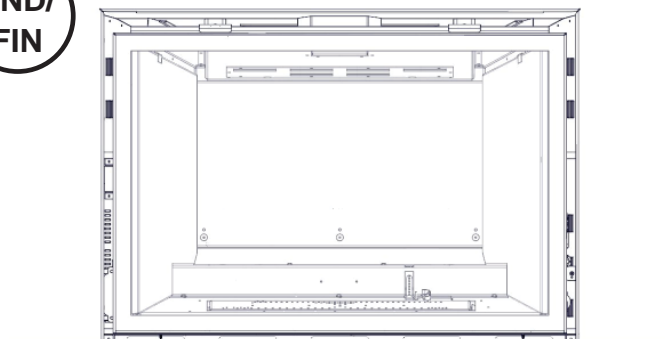

TO VIEW A VIDEO OF THIS INSTALLATION VISIT OUR WEBSITE AT: [www.napoleonfireplaces.com/productsupport/xir4-1](http://www.napoleonfireplaces.com/productsupport/xir4-1)

**NOTE: FOR MORE DETAILED INSTRUCTIONS REFER TO YOUR INSTALLATION MANUAL.**

POUR REGARDER UNE VIDÉO DE CETTE INSTALLATION VISITER NOTRE SITE WEB: [www.napoleonfireplaces.com/productsupport/xir4-1](http://www.napoleonfireplaces.com/productsupport/xir4-1)

**NOTE: VOIR LE MANUEL D'INSTRUCTIONS D'INSTALLATION POUR LES INSTRUCTIONS PLUS DÉTAILLÉES**

Wolf Steel Ltd., 24 Napoleon Rd., Barrie, ON L4M 0G8 Canada • (705)721-1212 • fax (705)722-6031 • [www.napoleonfireplaces.com](http://www.napoleonfireplaces.com)

Quality System Certified To  
**ISO**  
9001-2008  
10.11.13